

Инструкция по разборке КПК

Для примера взят HTC Prophet Qtek S200 (Dopod 830).

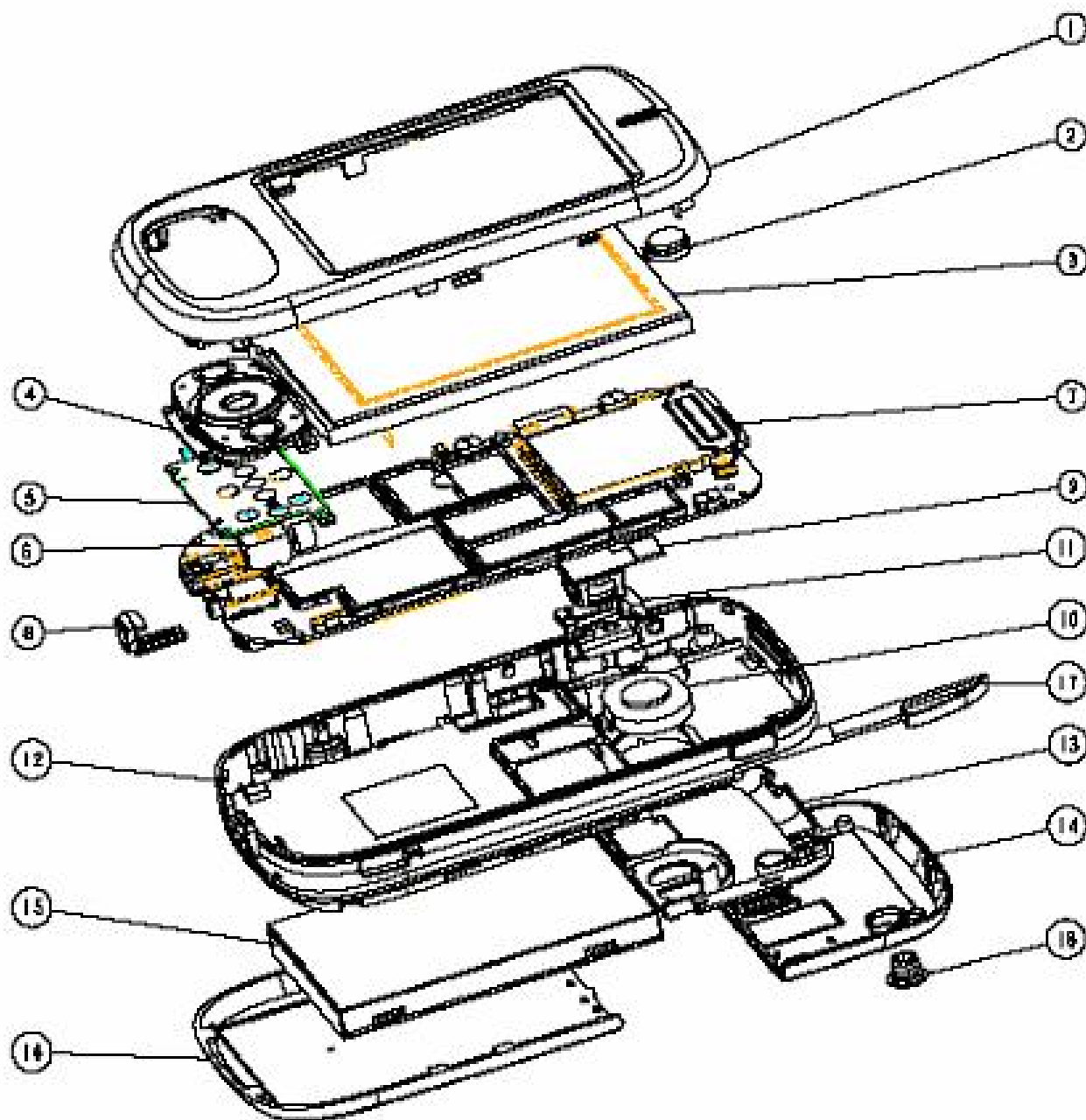







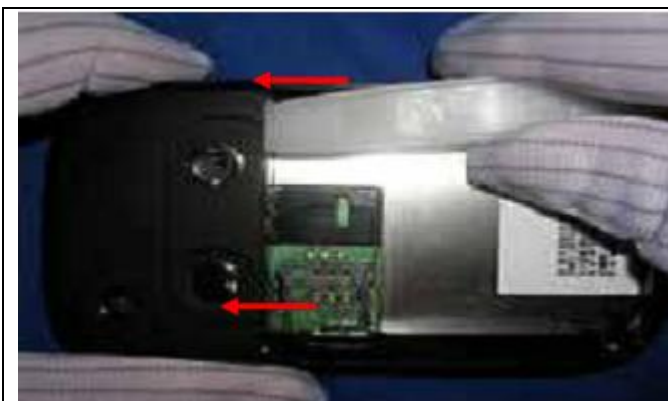

Вид в разобранном состоянии





Внимание: не все пункты необходимы для замены экрана, динамика и др.

Разборка:

	<p>Инструмент необходимый для разборки:</p> <ol style="list-style-type: none">1. Ткань для очистки оптики.2. Крестовая отвертка 000x50.3. Плоская отвертка 2.5x40.4. Отвертка звездочка T6x40.5. Пинцет6. Пластиковая пластинка.
	<ol style="list-style-type: none">1. Вытащите стилус2. Вытащите карту или заглушку карты.3. Вытащите заглушку внешней антенны.
	<p>Откройте крышку и извлеките аккумулятор.</p>
	<p>Поверните влево плоской отверткой и вытащите защелку крышки антенны.</p>

	<p><u>Для снятия крышки антенны</u> Используйте плоскую пластиковую пластину толщиной 1.2мм и вставьте её как показано на рисунке. Вставлять под углом в 30°.</p>
	<p>Открутите два винта для снятия антенны.</p>
	<p>Далее, снимите антенну; отожмите защелку с помощью пластиковой пластины.</p>
	<p>Открутите два винта, чтобы отделить рамку и корпус.</p>

	<p>Начинайте отделять крышку корпуса. Имейте в виду, что неправильные действия при разборке могут легко повредить корпус.</p> <ol style="list-style-type: none"> 1. Вставьте пластиковую пластину между передней и задней частью. 2. Легко двигая пластиной, расщелкните все 6 защелок. (3 с каждой стороны)
	<p>Расщелкните все защелки с обеих сторон.</p>
	<ol style="list-style-type: none"> 1. Снимите динамик. 2. Разделите рамку и корпус.
	<p>Разъем камеры: потяните с обеих сторон шлейфа одновременно, как показано на рисунке. Угол не должен быть больше 90°.</p>
	<p>Далее извлеките динамик из корпуса с помощью пинцета.</p>

	<p>Отсоедините шлейф платы кнопок от основной платы.</p>
	<p>Отсоединяем экран от основной платы:</p> <ol style="list-style-type: none"> 1. Расщелкните разъем экрана с помощью пластиковой пластины. 2. Вытащите разъем экрана с помощью пластикового пинцета.
	<p>Открутите два винта на основной плате чтобы разделить основную плату и крышку корпуса.</p>
	<p>Снимите пластиковый колпачок с разъем наушников с помощью пластикового пинцета.</p>

	<ol style="list-style-type: none"> 1. Снимите мотор вибры. 2. Снимите разделитель с платы кнопок. 3. Снимите уплотнитель с платы кнопок. 4. Снимите уплотнитель с платы кнопок.
	<p>Открутите 4 винта для снятия платы кнопок.</p>
	<p>Далее, отделите экран от корпуса, как показано на рисунке.</p>
	<p>Удалите кнопки.</p>



Снимите динамик с помощью пластикового пинцета.

Полная разборка выполнена!

Сборка:



Установите динамик и кнопки в нужное место

Примечание: в корпусе четыре направляющих, устанавливайте кнопки следуя им.







1. Вставляйте экран под углом в 30°.
2. Установите экран в корпус.

Примечание: если устанавливаете новый экран, то наклейте две металлические фольги до сборки!

3. Закрутите четыре крепящих винта.



Установите уплотнители и мотор вибры.

 <p>A photograph of a mobile phone's mainboard. A red circle highlights a plastic cap on the right side, and a yellow circle highlights two screws on the left side.</p>	<ol style="list-style-type: none"> 1. Установите пластиковый колпачок на разъем наушников. 2. Закрутите два винта, крепящих основную плату.
 <p>A photograph of the mainboard. A red circle labeled '1' points to a connector on the right side, and another red circle labeled '2' points to a connector on the bottom edge.</p>	<ol style="list-style-type: none"> 1. Вставьте разъем платы кнопок. 2. Вставьте шлейф экрана в разъем платы.
 <p>A photograph of the mainboard. A red circle labeled '1' points to a speaker connector on the left side, and another red circle labeled '2' points to a camera module connector on the left side.</p>	<ol style="list-style-type: none"> 1. Вставьте разъем динамика. 2. Подключите модуль камеры.
 <p>Two photographs. The left one shows a close-up of a volume slider on the phone's frame, circled in red and labeled '1'. The right one shows the speaker being inserted into the phone's frame, circled in red and labeled '2'.</p>	<ol style="list-style-type: none"> 1. Соберите корпус. Установите ползунок регулировки громкости посередине до сборки, чтобы не повредить переключатель на плате! 2. Установите динамик в корпус.
 <p>A photograph showing the antenna being inserted into the phone's frame.</p>	<p>Установите антенну.</p>

	<p>Закрутите четыре винта.</p>
	<ol style="list-style-type: none"> 1. Вставьте верхнюю часть в защелки. 2. Нажмите на крышку.
	<p>Установите аккумулятор и закройте крышку.</p>

Сборка закончена!

Примечание к установке экрана:

1. Наклейте две миларовые (изолирующие) пластинки в места указанные на Фото1.
2. Наклейте фольгу на обратную сторону экрана, как показано на Фото 2.



Фото 1



Фото 2

По всем вопросам, связанным с экраном, тачскрином и их установкой обращайтесь на сайт www.PDApart.ru.

При подготовке этой инструкции были использованы материалы HTC corporation.